



■ Vers. 009



■ Vers. 005



■ Vers. 018+011+073



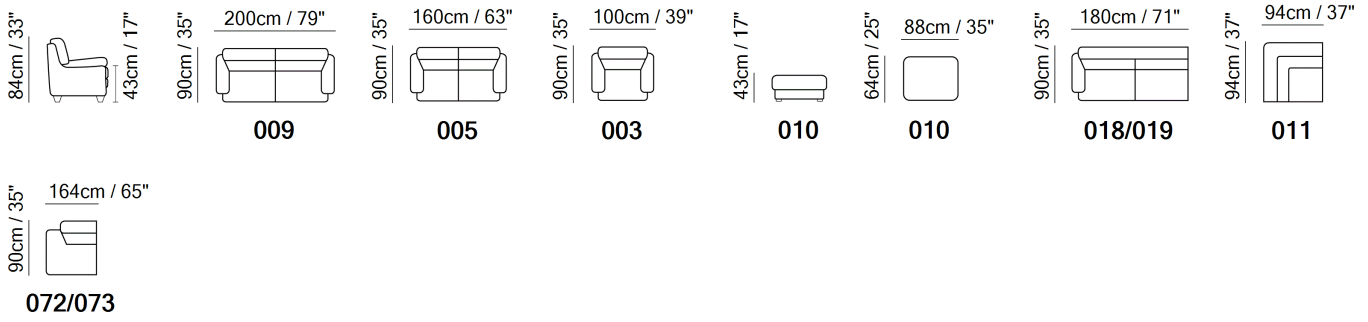

ESQUEMAS

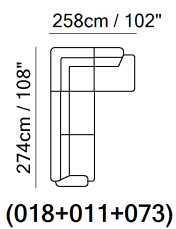

EXEMPLOS DE COMPOSIÇÃO



ESPECIFICAÇÕES TÉCNICAS

	REVESTIMENTO	Couro <input checked="" type="checkbox"/>	Tecido <input checked="" type="checkbox"/>				
	ENCHIMENTO	Arms <input type="checkbox"/> Fibra <input checked="" type="checkbox"/> Espuma <input type="checkbox"/> Pena/Fibra Mix <input type="checkbox"/> Pena	Seat cushion <input type="checkbox"/> Fibra <input checked="" type="checkbox"/> Espuma <input type="checkbox"/> Pena/Fibra Mix <input type="checkbox"/> Pena	Back cushion <input type="checkbox"/> Fibra <input checked="" type="checkbox"/> Espuma <input type="checkbox"/> Pena/Fibra Mix <input type="checkbox"/> Pena			
	CONFORTO	Standard <input checked="" type="checkbox"/>	Firme <input type="checkbox"/>				
	Função	Cama <input type="checkbox"/>	Mecanismo elétrico <input type="checkbox"/>	Mecanismo <input type="checkbox"/>	Reclinável <input type="checkbox"/>	Assento com deslizamento <input type="checkbox"/>	
	PÉS	Madeira <input type="checkbox"/>	Metal <input checked="" type="checkbox"/>	Plástico <input type="checkbox"/>	Rodízios <input type="checkbox"/>	Estofado <input type="checkbox"/>	

NOTAS

- A linha contrastante é aplicável somente com determinados revestimentos; tal opção é gerida diretamente no NARES
- Almofada fixa do assento (almofadas do assento estão unidas à estrutura do modelo)
- Almofada solta do encosto (as almofadas do encosto não estão unidas à estrutura)
- Lateral do sofá não é em couro (as peças do sofá componível possuem sua lateral revestida em tecido e não em couro)
- Estrutura em madeira.
- Pés desmontados (os pés estão disponíveis dentro de um Kit).
- Embalagem plástica (o modelo será envolvido em um saco de plástico)
- Pés disponíveis nas cores metal 77 (Cromo Polido)
- Altura pés 15,0 cm

NOTAS
